

Nama Lengkap :

Kelas :



Permainan kita hari ini merupakan permainan membaca alat ukur dalam proses pengukuran badan sebelum membuat pola. Kalian bisa membaca atau menonton video terlebih dahulu tentang materi yang disampaikan, lalu mengerjakan *games* yang diberikan pada lembar-lembar tertentu. Jika kalian suka mendengarkan lagi, maka kalian bisa menyetel musik terlebih dahulu agar dapat memberikan suasana nyaman dan fokus dalam belajar. Namun, jika kalian ingin fokus dalam kondisi tenang, maka pastikan area belajar kalian tidak berisik ya...

## Kalian tim yang mana?



A

atau



B

Tuliskan pada kotak berikut, kalian termasuk dalam tim A atau B ya !

Saya memiliki tipe belajar seperti pada tim

Jika kalian merupakan Tim A, berikut terdapat instrumen yang bisa menemani kalian selama mengerjakan permainan hari ini.



# Mari Mengukur !!

Kegiatan dalam membuat pola pasti dimulai dengan mengenal ukuran. Ukuran dalam pembuatan pola didapatkan dari mengukur tubuh konsumen yang akan kalian buat rancangan pola nantinya. Satuan dalam mengukur badan seseorang jika di Indonesia menggunakan satuan *centimeter* (cm) dengan menggunakan alat bernama...



Jika kalian perhatikan dari alat ukur tersebut, pasti kalian menemui kesamaan bentuk dengan penggaris kalian bukan??

Bentuk jajaran garis pendek dan panjang pada kedua alat ukur tersebut memiliki kesamaan cara membacanya lo !

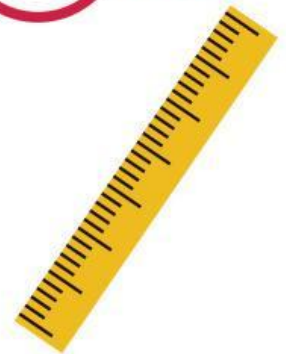

Sebelum kita mencoba mengukur ukuran badan seseorang, mari kita pahami terlebih dahulu cara membaca alat ukur tersebut melalui kuis pada lembar berikutnya !

**LET'S GO!**



# Membaca Alat Ukur

Letakkan satuan cm berikut dengan benar sesuai dengan alat ukur berikut !  
Kuis ini menggunakan cara *drag and drop*, kalian bisa memindahkan kotak angka yang ada pada baris kanan dan meletakkannya pada bagian kotak ukuran yang kosong pada bagian kiri.

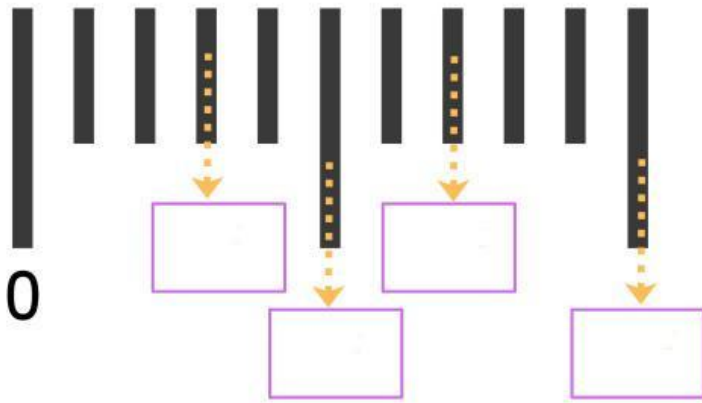

- 1
- 0,3
- 0,7
- 0,5

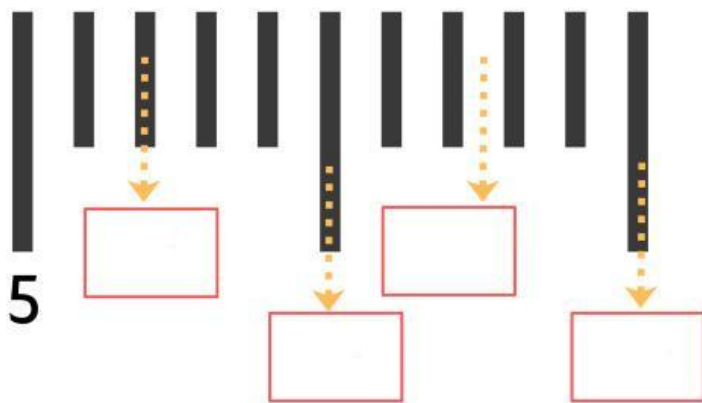

- 5,5
- 5,75
- 5,2
- 6

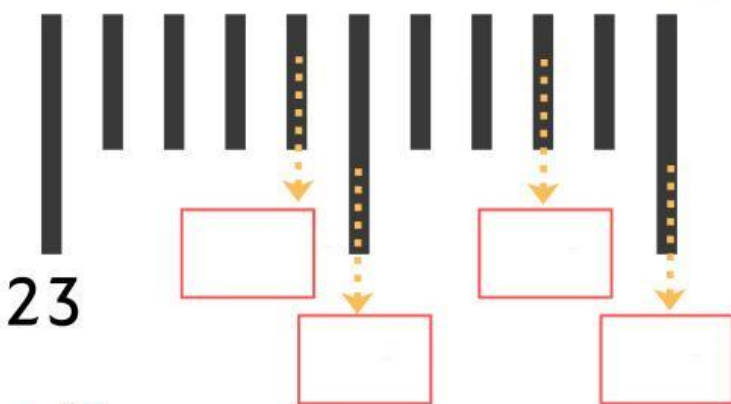

- 23,4
- 23,8
- 23,5
- 24





# Membaca Alat Ukur

Letakkan satuan cm berikut dengan benar sesuai dengan alat ukur berikut !  
Kuis ini menggunakan cara *drag and drop*, kalian bisa memindahkan kotak angka yang ada pada baris kanan dan meletakkannya pada bagian kotak ukuran yang kosong pada bagian kiri.

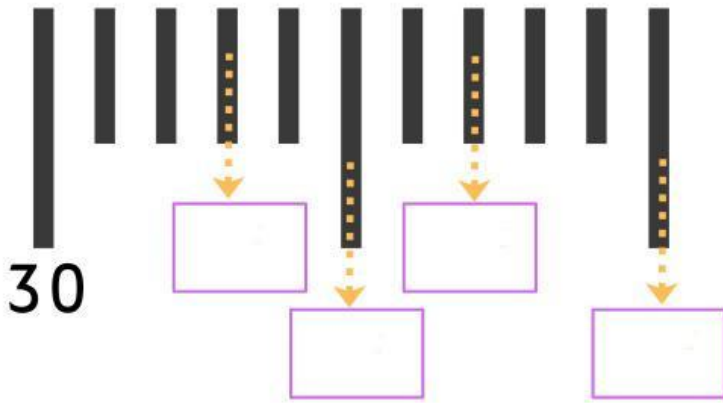

- 31
- 30,3
- 30,7
- 30,5

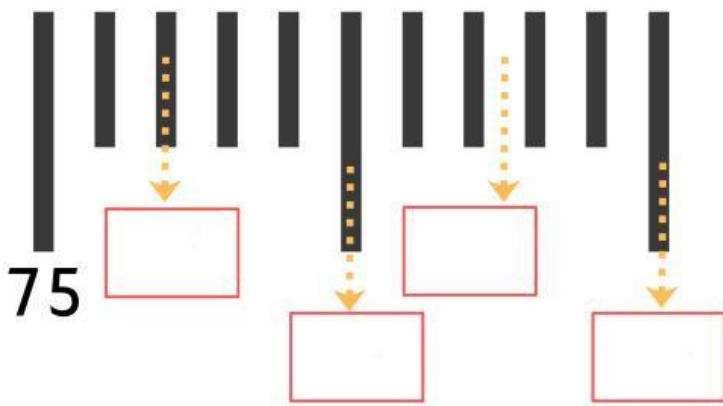

- 75,5
- 75,75
- 75,2
- 76

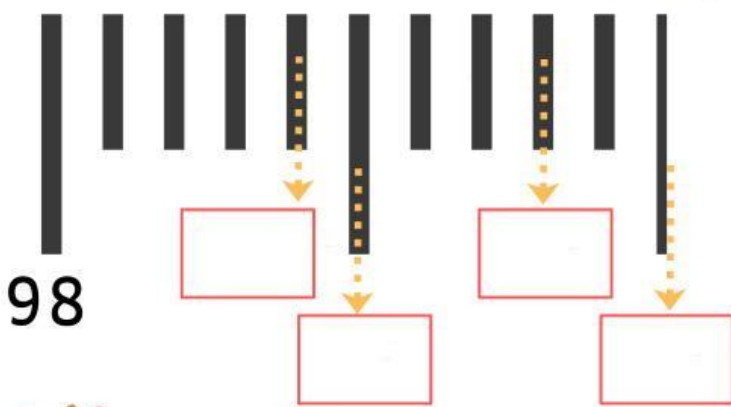

- 98,4
- 98,8
- 98,5
- 99





## Membaca Alat Ukur

Jawablah hasil dari penghitungan berikut dengan meletakkan kotak angka opsi jawaban pada gambar alat ukur di atasnya ! Kalian bisa menyediakan pensil dan kertas sebagai alat bantu dalam menghitung ya.

- ① Jika diketahui lingkaran badan seseorang berukuran 84 cm, maka  $\frac{1}{4}$  bagian dari ukuran lingkaran badan tersebut adalah ...

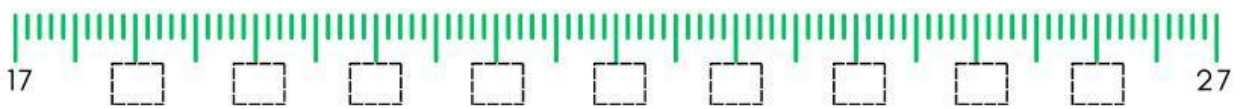

OPTION    

- ② Jika konsumen kalian memiliki lebar punggung sebesar 33 cm, maka  $\frac{1}{2}$  bagian dari lebar punggung konsumen kalian adalah ...

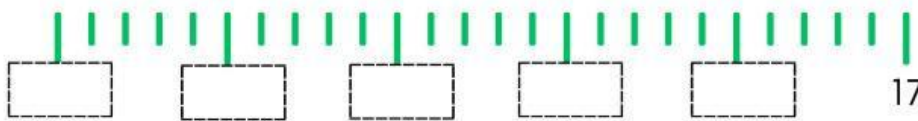

OPTION    

- ③ Jika konsumen kalian memiliki ukuran lingkaran pinggang sebesar 77 cm, sedangkan kalian ingin membuat kupnat pada pola, maka kalian harus mengetahui  $\frac{1}{10}$  dari ukuran lingkaran pinggang tersebut yaitu sebesar ...

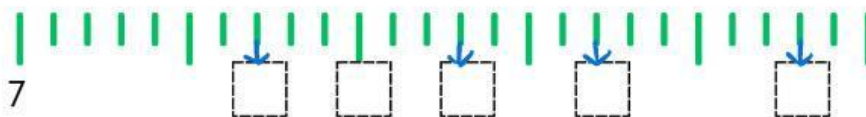

OPTION    

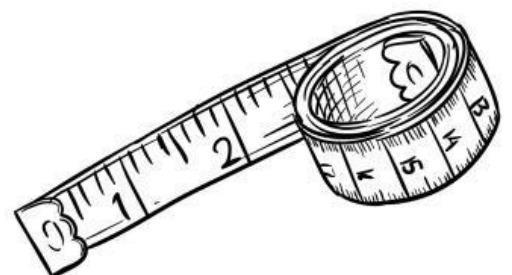

Cek kembali jawaban kalian, pastikan tidak ada soal yang belum terjawab dan jika kalian sudah yakin maka ikutilah langkah di bawah ini dengan **membaca secara teliti** !

Setelah kalian mengerjakan seluruh permainan di atas, catat terlebih dahulu key code serta langkah-langkah penting yang perlu kalian lakukan nantinya pada kertas hitungan kalian :

**Key Code : 0czcv4uc878**

Jika kalian klik tombol **FINISH** pada bagian akhir halaman, maka langkah berikutnya yaitu pilih opsi **Emails my answer to my teacher** agar jawaban serta hasil belajar kalian terdokumentasikan dengan baik dalam email guru kalian

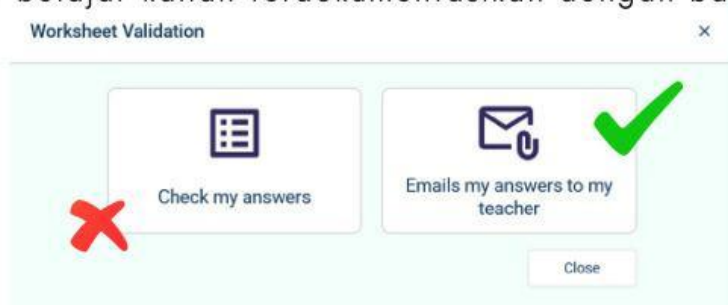

Jika kalian memilih Check my answer, maka hasil belajar kalian tidak akan terdokumentasikan dengan baik dalam email guru kalian.

Isi data seperti gambar di bawah ini dan akhiri dengan klik **Submit**

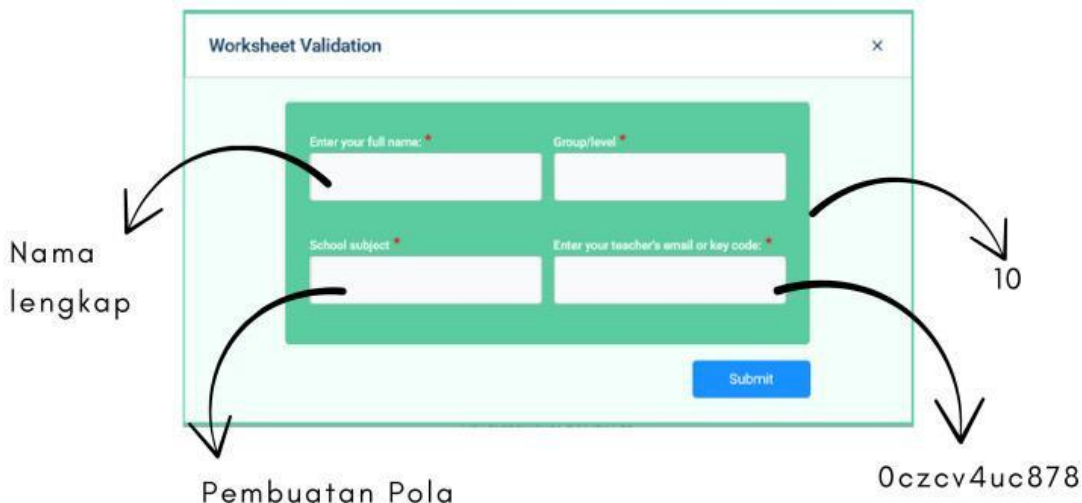

kalian bisa melihat hasil belajar kalian dengan melihat pada halaman pertama pada pojok kiri atas untuk nilai dan kalian bisa melihat kembali jawaban mana yang masih perlu diperbaiki jika jawaban tersebut memiliki kotak yang menyala dengan warna merah. Kotak jawaban yang berwarna hijau menandakan jawaban kalian sudah benar.